

Reelex

取扱説明書

LocFIT (ロックフィット)

横締め専用プレート LF-OP1

このたびは、Reelex LocFIT (ロックフィット) 横締め専用プレートをお求めいただき、誠にありがとうございます。

ご使用前に、この取扱説明書をよくお読みいただき、正しくお使いください。

なお、この取扱説明書は大切に保管してください。

❗ 本製品は、LocFIT (ロックフィット) LF-3037 のオプション製品です。それ以外の用途としては使用しないでください。

安全上のご注意、取扱上のご注意は、「LocFIT (ロックフィット)」
取扱説明書を参照してください。

梱包内容

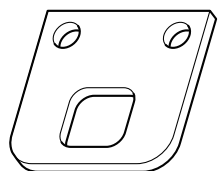

横締め専用プレート

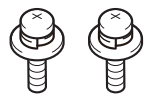

固定用ネジ × 2

仕様

型式	LF-OP1
外形寸法	32×30×3.2mm
材質	鉄(3価 クロメート メッキ)

横締め専用プレートの取り付け方法

取り付けに必要なもの：プラスドライバー

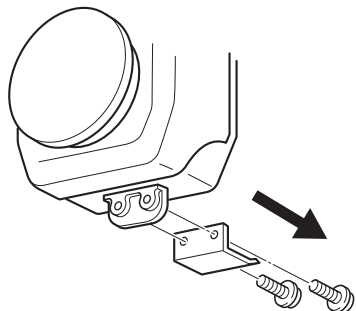

背板固定用ブラケットを
プラスドライバーで外します

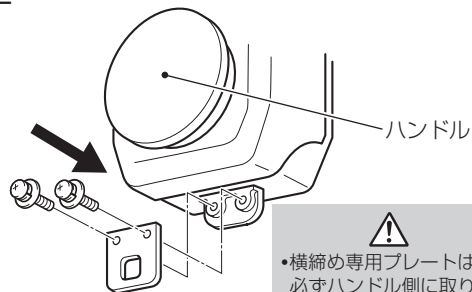

横締め専用プレートをプラスドライバー
で取り付けます

❗ 横締め専用プレートは、
必ずハンドル側に取り付
けてください。

使用方法

1. 台車の背板に取り
付けます

❗ 本製品と台車の背板が背板
固定用磁石で固定されてい
るか確認する。

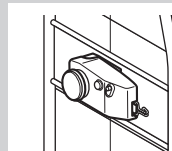

2. ベルトを引き
出します

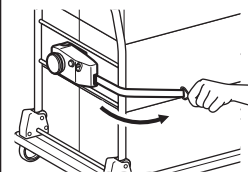

3. ベルト先端のフック
を横締め専用プレート
の穴にかけます

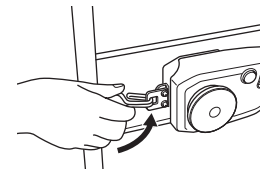

4. ロックレバーをロック
します

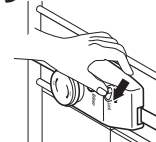

❗ 「Lock」の矢印の方向にロック
レバーを動かしてください。
ロックレバーを押しこまないで
ください。

適合台車の情報

台車の背板寸法

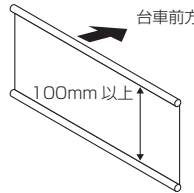

5. 「Fit」の矢印の方向 (時計回り)
にハンドルを回します

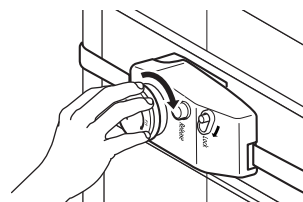

❗ ベルトを無理に締め過ぎ
ないでください。
ハンドルは、反対方向
(反時計回り) に回さ
ないでください。
ベルトを締めた後、荷物が
ずれたり動いたりしないこ
とを確認してください。

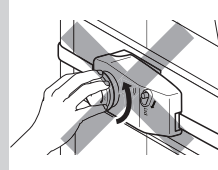

取り外し・ベルト収納方法、保管方法は、「LocFIT (ロックフィット)」
取扱説明書を参照してください。

Reelex 中発販売株式会社 www.chuhan.co.jp

●本社 第一営業企画室

〒457-0066 名古屋市南区鳴尾2丁目114番地
TEL: 052-614-3664 FAX: 052-614-3366

●中部営業所

〒457-0066 名古屋市南区鳴尾2丁目114番地
TEL: 052-614-3652 FAX: 052-614-3366

●関東営業所

〒338-0002 さいたま市中央区下落合7-4-3 RHKビル201
TEL: 048-711-1927 FAX: 048-711-1936

●関西営業所

〒564-0044 吹田市南金田1丁目11-8
TEL: 06-6385-2228 FAX: 06-6338-0521