

### 目次

はじめに	表紙	ホースの巻き取り方法	5
安全上のご注意	表紙・2	ノズルの使用方法	5
梱包内容の確認	2	メンテナンス	6
各部の名称	2	故障かな?と思ったとき	6
はじめにお使いいただく前に	3	アフターパーツ	6
使用方法	4・5	製品仕様	6
ホースの接続方法	4	ユーザー登録のおすすめ	7
ホースの引き出し方法	4	製品の取り扱い・修理に関するお問合せ先	裏表紙
		保証規定	裏表紙

## はじめに

このたびは、「リーレックス ウォーター」をお買い上げいただき誠にありがとうございます。



安全に正しくお使いいただくため、設置およびご使用前に必ずこの取扱説明書をお読みください。

お読みになった後も、必要に応じていつでもお読みいただけるよう大切に保管してください。



❗本製品は水用ホースを巻き取る自動巻水用ホースリールです。それ以外の用途としては使用しないでください。

## 安全上のご注意

●この取扱説明書に示されている⚠警告、⚠注意マークは、取り扱いに関する安全上の注意事項ですので必ず厳守してください。表示された指示内容を守らずに、誤った使用によって起こる危害および損害の程度を次の表示で区分し、説明しています。

 <b>警告</b>	指示を守らないと死亡または重傷を負う可能性が想定される内容を示します。
 <b>注意</b>	指示を守らないと軽傷、中程度の損害を負う可能性または物的損害が発生する可能性が想定される内容を示します。

●絵表示の例

 <b>警告</b>	してはいけない「禁止」内容です。
 <b>注意</b>	必ず実行していただく「指示」内容です。

●本製品を使用する前に、必ずこの取扱説明書をよく読んで理解してください。

●本書で指定した製品の使用方法を守ってください。







●本書の安全に関する指示に対しては、指示内容をご理解のうえ、必ず守ってください。







●本製品または取り付け・取り扱いにつきましてご不明な点がございましたら、商品購入先の販売店にお問い合わせいただき、ご理解されたうえでご使用ください。

以上の指示を必ず厳守してください。

指示に従わないと、けがや事故のおそれがあります。

危険および警告、注意事項に反した使用により生じた事故・損傷・損害については、弊社として責任と保証を負いかねます。

 <b>警告</b>	
 飲用および食品加工などには使用しない。 けが・事故の原因になります。	 子どもだけで使わせない。 けが・事故の原因になります。
 火気・熱源・熱器具の近くで使用しない。 けが・事故の原因になります。	 分解・改造をしない。 けが・故障・事故の原因になります。 内部の点検・修理はお買い求めの販売店にご依頼ください。
 不安定な場所に設置しない。 けが・落下・故障の原因になります。	 壁面や天井に設置しない。 けが・事故の原因になります。

 <b>注意</b>	
 巻き取り時は必ずホースを持ち、手を放さずに収納の補助をする。 けが・故障の原因になります。	 常温の温度範囲で使用する。 ホース破裂・水漏れの原因になります。
 破れ・膨れ・キズがあるホースは使用しない。 水漏れの原因になります。	 油脂・アルコール・溶剤・薬品等を触れさせない。 水漏れ・早期劣化の原因になります。
 ホースを折り曲げて使用しない。 水漏れの原因になります。	 ホースおよび各ニップルの接続は確実に差し込む。 けが・水漏れの原因になります。

## ⚠ 注意

- ⊘ ホースを無理に引っ張らない、重いものをのせない、踏まない。  
水漏れの原因になります。
- ⊘ 水以外には使用しない。  
けが・事故の原因になります。
- ⊘ 次の常用圧力を超えて使用しない。  
一般水道圧以下  
故障の原因になります。
- ⚠ ホース接続部・ホースの状態を定期的に点検し、異常があれば交換・修理する。  
けが・水漏れの原因になります。

- ⚠ 使用後は必ず蛇口を閉めホース内の水抜きをする。  
ホース破裂・水漏れの原因になります。
- ⚠ ノズルは弊社推奨品を使う。  
水漏れ・ホース抜けの原因になります。
- ⚠ 使用後は直射日光や雨に当たらない場所に保管する。  
早期劣化の原因になります。
- ⚠ 接続部品はリール・ホースの寸法に合ったものを選ぶ。  
水漏れ・ホース抜けの原因になります。
- ⚠ 本製品は日本国内専用です。  
その他の国でのご使用と故障等については、一切の責任を負わないものとします。  
あらかじめご了承ください。

## 梱包内容の確認

設置、ご使用前に下記の本体および付属品がすべて揃っているか確認してください。

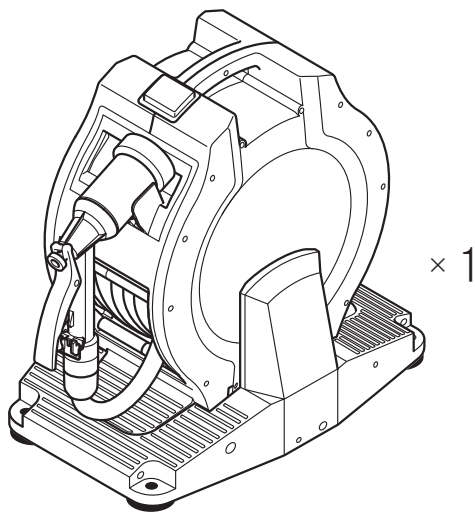

本体

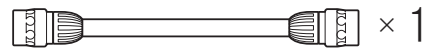

補助ホース(1.5m)

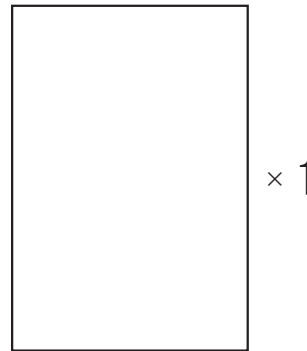

取扱説明書(本書)



蛇口ニップル

## 各部の名称

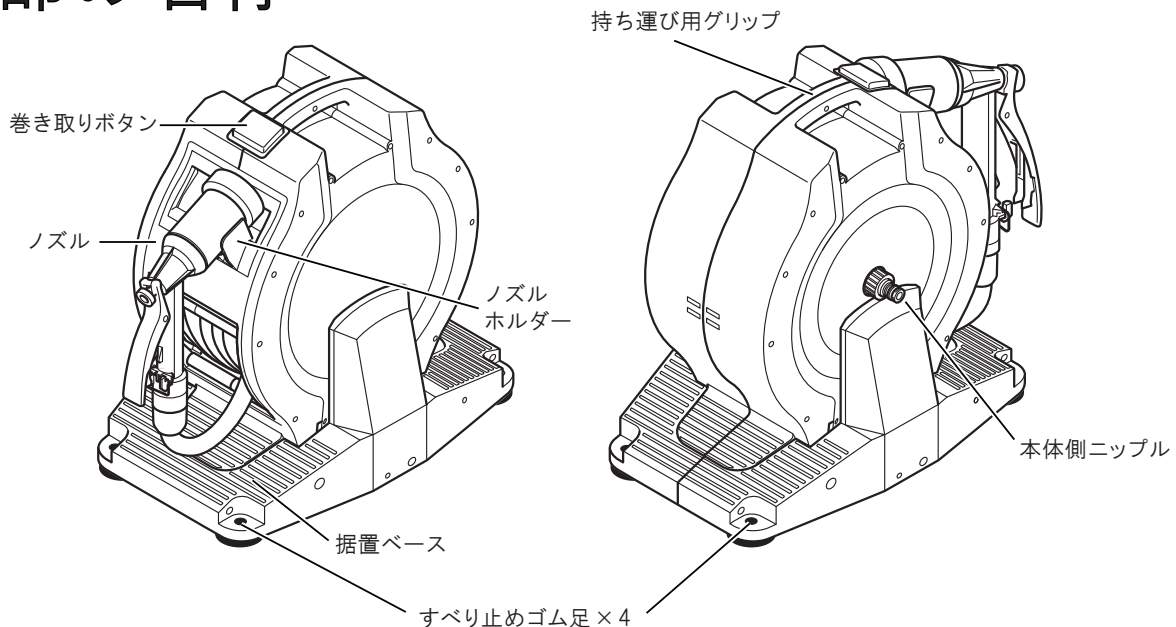

(ゴム足ははずすとアンカー用サービスホール(φ12)としてお使いいただけます。)

# はじめてお使いいただく前に

## 警告

- ホースが引き出せない場合は、無理にホースを引っ張らないでください。  
本体が破損する恐れがあります。

## 注意

- 蛇口ニップルと補助ホースを蛇口に接続し、ホース内に注水後、ホースの引き出し・巻き取りをしてください。
- 注水前にホースの引き出し・巻き取りをしないでください。  
ホースが勢いよく巻き戻り、けが・事故・故障の原因となります。
- ホースが本体と接触して引き出せない場合は、蛇口を閉めて水が出なくなるまでノズルをにぎってからホースを1m～2m引き出し、蛇口を開けてください。

# 使用方法

## ホースの接続方法

接続に必要なもの ・ プラスドライバー

### 1 蛇口に蛇口ニップルを取り付ける

3本のネジをプラスドライバーで均等に締め付けます。

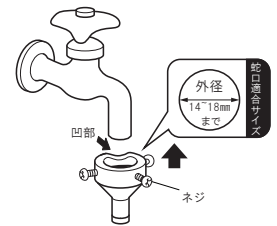

- ❗ 水漏れ防止のためゴムパッキンを水で濡らし、蛇口の先をゴムパッキンの奥まで差し込んでください。

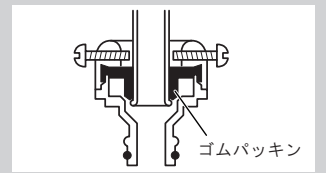

### 2 補助ホースを蛇口ニップルと本体側ニップルに取り付ける

- ❗ ・ 補助ホースを接続後に水を供給して、水漏れがないか確認してください。
- ・ 蛇口ニップルを交換するときは、タカギ社製蛇口ニップル（型番：G043FJ）を推奨いたします。

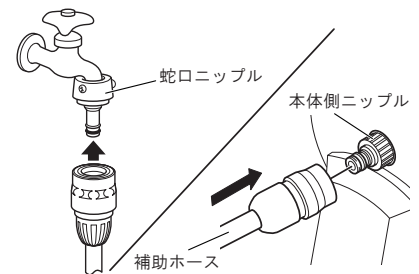

## ホースの引き出し方法

- ⊗ ホースが引き出せない場合は、無理にホースを引っ張らないでください。破損の原因になります。
- ❗ ホースのからまり、ホースへのつまずきにご注意ください。
- ⊗ ホースを勢いよく引き出さないでください。故障の原因になります。

### 1 巻き取りボタンの赤いシールが見えていることを確認する

巻き取りボタンの赤いシールが見えない状態では引き出したホースを任意の位置でロックできません。

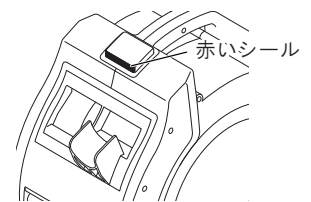

### 2 ホースを引き出す

- ・ ホースを握り必要な長さまでゆっくり引き出してください。
- ・ ホース引き出し時に本体がずれる場合は、据置ベースを足で踏むなどして、本体を固定してホースを引き出してください。

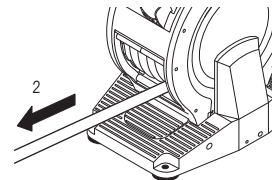

- ⊗ 引出限界テープ以上ホースを引き出さないでください。巻き取りができなくなります。
- ❗ ホースが本体と接触して引き出せない場合は、蛇口を閉めて水が出なくなるまでノズルをにぎってからホースを1m～2m引き出し、蛇口を開けてください。

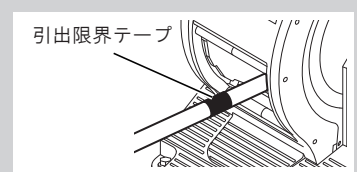

# ホースの巻き取り方法

- ⊖ ホースを勢いよく巻き取りさせないでください。ホースの乱巻や、けが・事故・故障の原因になります。
- ❶ 使用後は必ずホース内の水抜きをしてください。水圧がかかったままでは巻き取りにくくなります。
- ❷ 巻き取り時は必ずホースを持ち、手を放さずに収納の補助をしてください。けが・故障の原因になります。

1 ノズルを持ったまま本体の近くに行く

2 蛇口を閉め、水が出なくなるまでノズルをにぎる

3 巻き取りボタンをカチッと音がするまで押す

- ・ロックが解除され、巻き取りを開始します。
- ・ボタンの操作方法は、下図を参照してください。

4 ゆっくりホースを収納させる

- ⊖ ホース巻き取り途中で巻き取りボタンを押さないでください。急に巻き取り、内部部品が破損するおそれがあります。

## ラベル拡大図

### ボタンの操作方法

1 ホースを引き出す時



⚠️ ホースを巻き取る時は、必ずホースに手を添えてください。

ボタンの赤いシールが見えていることを確認してからホースを引き出してください。

2 ホースを巻き取る時



ボタンを「カチッ」と音がするまで奥へ押し、指を離してください。赤いシールが見えない状態でボタンが保持され、ホースを巻き取り続けます。もう一度「カチッ」と音がするまで押すと解除され、1の状態に戻ります。



⚠️ ホースを途中で止めたい場合は、手でホースの巻き取りを完全に止めて、ボタンを「カチッ」と音がするまで奥へ押ししてください。

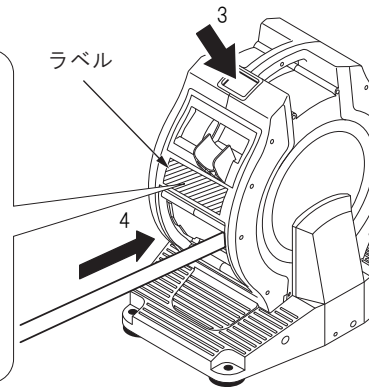

# ノズルの使用方法

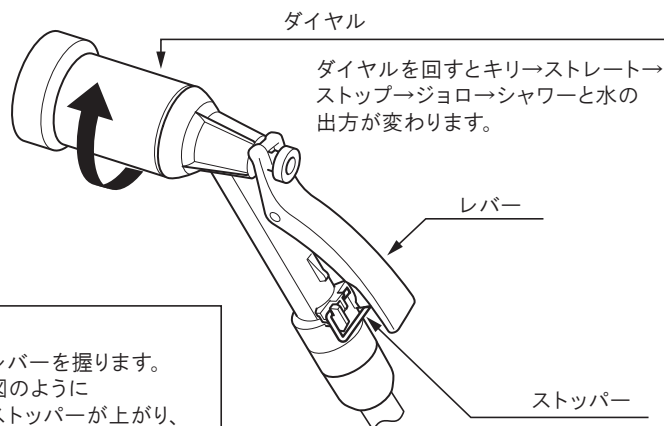

ダイヤルを回すとキリ→ストレート→ストップ→ジョロ→シャワーと水の出方が変わります。

レバーを握ります。図のようにストッパーが上がり、レバーを握った状態を保持できます。

使用後、レバーを軽く握り、ストッパーを元に戻してください。

# メンテナンス

## 日常点検

次の項目について日常点検を行ってください。

- ・水漏れ
- ・ホース・接続部品などの汚れ・破損・キズ
- ・本体の破損、固定や接続のゆるみ
- ・引き出し・巻き取りの動作

- ❗ 製品に異常が確認された場合は、直ちに使用をやめ点検・修理を依頼してください。
- ❗ 製品に汚れ（油・ほこりなど）が付着した場合は、柔らかい布できれいに拭きとってください。
- ⊘ ホースは脱脂作用のある溶剤で拭かないでください。巻き取り不良の原因となります。

## 故障かな？と思ったとき

- ⊘ 分解は絶対にしないでください。

故障かなと思われる症状が出た場合は下記の点検を行ってください。

点検後も症状が回復しない場合は、使用を中止し、お買い上げの販売店または弊社までご連絡ください。

症状	確認事項	対処方法
水が出ない	蛇口が閉じていませんか？	・蛇口を開けてください。 ・接続部品の外れ、ゆるみがないか確認し、締め直してください。
水圧が弱い	・ホースにゴミなどが詰まっていませんか？ ・ホースがからんだり、曲がっていませんか？ ・水漏れはしていませんか？	・ゴミなどを取り除いてください。 ・接続部品の外れ、ゆるみがないか確認し、締め直してください。
水が漏れる	ホースが破損していませんか？	・ホースを交換してください。 ・接続部品の外れ、ゆるみがないか確認し、締め直してください。
ホースが巻き取れない 引き出せない	・ロックは解除されていますか？ ・ホースがからんだり、曲がっていませんか？	・ホース内の水を抜いてホースを一旦引き出してから手を添えて巻き取ってください。 ・内部部品の破損が考えられます。 販売店または弊社までご連絡ください。
ホースがロックできない	・巻き取りボタンの赤いシールは見えていますか？ ・ボタンにゴミなどが詰まっていませんか？	内部部品の破損が考えられます。 販売店または弊社までご連絡ください。

## アフターパーツ

品名	品番
補助ホース	3H5-A0041

## 製品仕様

製品名：リーレックス ウォーター 生産国：日本

型式	流体	ホース長さ	ホース仕様	最高使用圧力	本体仕様	本体色	取付場所	付属品	質量
NWR-1215	水	15m	・内径Φ 12mm × 外径Φ 16mm ・材質：塩化ビニール	0.7Mpa	・幅300×奥行450×高さ450 (mm) ・ケース、据置ベース：ポリプロピレン ・すべり止めゴム足：EPDM	ライトグレー	床	・補助ホース(1.5m) ・蛇口ニップル	約7.5Kg
NWR-1213NB		13m				ネイビーブルー			約7.3Kg



# ユーザー登録のおすすめ

この度は、自動巻散水ホースリール“リーレックス ウォーター”をお買い上げいただき、ありがとうございます。

弊社では、製品のアフターサービスを受けられる「ユーザー登録」をおすすめしております。

ぜひご登録のうえ、末永くご愛用いただきますようお願いいたします。

中発販売株式会社

**[www.chuhan.co.jp/reelex/](http://www.chuhan.co.jp/reelex/)**

上記 URL より、ご登録ページへお進みください。

ご登録いただくと、ホースの「引き出し」「巻き取り」「ロック」に関する動作に限り、3年保証が受けられます。

下記は対象外です。

- ・ホースの損傷、ノズル・コネクタ等からの水漏れ。
- ・その他、取扱説明書に記載された以外の使用方法による不具合。

- ご登録にはメールアドレスが必要です。
- ご登録いただいたお客様の情報が、上記以外の目的で使用されることは一切ありません。

# 製品の取り扱い・修理に関するお問合せ先

お求めの販売店または、下記弊社窓口までお問合せください。

## 【お問合せ先】

中発販売株式会社 リール営業部

TEL : 052-614-3664 FAX : 052-614-3366

受付時間 : 平日 9:00 ~ 12:00 12:45 ~ 17:30 (土・日・祝日定休)

## 保証規定

1. 保証期間中に、取扱説明書・本体貼付ラベルなどの注意に従った正常な使用状態で万一故障しました場合は保証書をご提示の上、お買い上げ販売店に修理を依頼してください。「無償修理」をいたします。

なお、次の場合は保証期間内でも「有償修理」とさせていただきます。

(1) 使用上の誤り、および改造や不当な修理による故障や損傷。

(2) 天災地変および特殊環境など外部要因がある故障や損傷。

(3) ノズルおよびホースの劣化、摩耗、キズなどに起因する故障や損傷

(4) 本製品をお買い上げ後の輸送・移動・落下などによる故障や損傷。

(5) 保証書の提示がない場合。

(6) 保証書にお買い上げ年月日・販売店名の記入のない場合。あるいは字句を書きかえられた場合。

(7) 日本国外での使用の場合。

※ 保証書に明示した期間、条件のもとにおいて「無償修理」をお約束するものです。従って保証書によってお客様の法律上の権利を制限するものではありません。

※ 保証書の再発行はいたしませんので大切に保管してください。

2. 保証範囲は1を限度とし、本製品に起因する二次的損害（事業利益・事業中断・他の機器損害・その他工賃等の金銭的損害を含む）に関しては当社は一切の責任を負わないものとします。

## 保証書

このたびはお買い上げいただきまして誠にありがとうございます。

製品型式	
製品名	リーレックス ウォーター
お客様	お名前： 様
	ご住所：〒 -
	お電話番号： - -
販売店名	
お買い上げ年月日	年 月 日
保証期間	お買い上げ日より1年間

製造・販売

中発販売株式会社 リール営業部

〒457-0066 名古屋市南区鳴尾2丁目114番地

TEL : 052-614-3664 FAX : 052-614-3366