

Reelex

バリアール

自動巻取式

BRS-605A BRS-605B BRS-605C
BRS-605AN BRS-605BN BRS-605CN

取扱説明書

(605AN,605BN,605CNは、
マグネットがついていません)

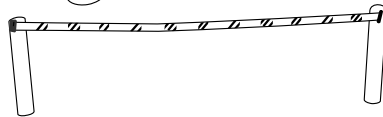

目次

1. 製品の特徴
2. 使用方法
3. 使用上の注意
4. お手入れ方法
5. 別売り品
6. 製品構成
7. 製品の仕様

このたびは Reelex バリアール をお求めいただき、誠にありがとうございます。
ご使用前に、この取扱説明書をよくお読みいただき、正しくお使いください。
なお、この取扱説明書は大切に保管してください。

この取扱説明書に示されている **▲危険**・**▲警告**・**△注意** マークは、取り付け・取り扱いに関する安全上の注意事項ですので必ず厳守してください。

表示された指示内容を守らずに、誤った使用によって起こる危害および損害の程度を次の表示で区分し、説明しています。

- ▲危険**：指示を守らないと死亡または重傷を負うに至る切迫した危険性を示します。
- ▲警告**：指示を守らないと死亡または重傷を負う可能性がある危険性を示します。
- △注意**：指示を守らないと軽傷、中程度の損害を負う可能性または物的損害が発生する可能性がある危険性を示します。

1. 製品の特徴

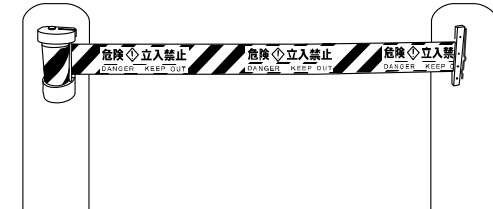

(参考：BRS-605B)

- 1)本製品は危険区域や立入禁止区域の通路等を仕切って明示する製品です。それ以外の用途としては使用しないでください。
- 2)シートは任意の位置で使用でき、最大5mまで使用可能です。
- 3)本製品はマグネットまたは別売りのアタッチメントにより簡単に設置ができます。
- 4)本製品は人の進入を物理的に止めるものではありません。
- 5)ねじや結束バンドで固定する場合は、別途購入の上取付けてください。

2. 使用方法



<引き出し>

- ①製品を設置する。
- ②ホルダーの中央部を持ってゆっくりと引き出す。
- ③相手側へ取り付ける。

<巻き取り>

- 1.ホルダーを取り外し、ホルダーの中央部を持ってゆっくりと巻取る。(巻取り速度が速い場合は安全装置が作動します。)

△注意

- ・本体が確実に固定されたことを確認してからご使用ください。
- ・シートは5m以上は引き出さないでください。故障の原因になります。
- ・危険ですので、手を離したり、一気に巻き取ったりしないでください。
- ・汚れを落としてから、本体を平面にマグネットを使用し固定してください。マグネットですので、ガラス面、樹脂面、アルミ面(非鉄金属)には取付けできません。

2-1. 本体の固定方法

①プレート内蔵のマグネットによる固定方法 (605AN、605BN、605CNは除く)

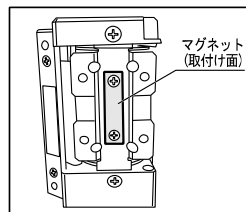

1. マグネットの面と取付け面を合わせて固定する。

⚠ 注意

凹凸面及び曲面には取付けないでください。落下し怪我をする恐れがあります。

②ねじによる固定方法 (ねじは別途ご購入ください)

• 本体のねじによる固定の作業はシートを全部引き出してから行います。

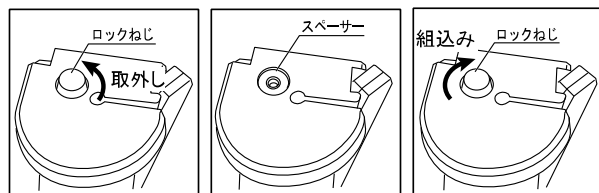

1. ロックねじを取外す。
2. スペースャーを取ってシートを全部引出す。
3. ロックねじをねじ込む。

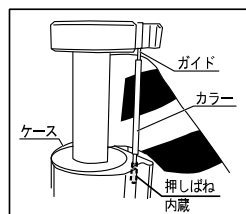

4. カラーとガイドを取外す。

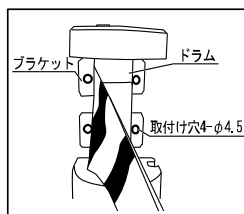

5. ねじ等 (M4) で取付け、逆の手順でスペースャーとロックねじを取付ける。

⚠ 注意

- ガイドを外した時、押しばねが入っていますので、ケースを逆さにししないでください。押しばねが落下します。紛失しますとガイドが機能しなくなり不具合の原因となります。
- ねじは丸子・丸木タイプの取り付け穴に適したサイズ(呼び径φ3.8~4.1)を使用し、外れないように取付けてください。
- スペースャーはなくさないように保管してください。

③結束バンドによる固定方法 (結束バンドは別途ご購入ください)

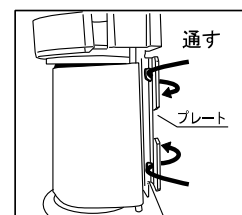

1. プレートの穴に通して、使用の大きさに結束バンドを合わせる。

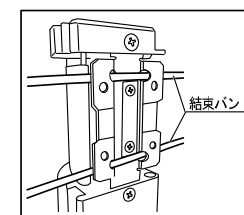

2. 結束バンドで取り付けた後、端部をカットする。

⚠ 注意

- 結束バンド端部は鋭部ですと怪我をします。丸くカットしてください。
- ねじや結束バンドは別途購入してください。
- スペースャーを入れ忘れた状態で引出すと製品が故障します。
- 使用環境によっては結束バンドが伸びます。

④コーンアタッチメントによる取り付け方法

- コーンアタッチメントに付属している取扱説明書をお読みください。

2-2. ホルダー設置方法

①マグネットでの設置 (605AN、605BN、605CNは除く)

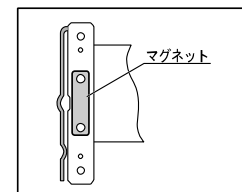

1. マグネットの面と取付け面を合わせて固定する。

⚠ 注意

- ずれないように設置してください。
- 凹凸面及び曲面には取付けないでください。落下し怪我をする恐れがあります。

②フックでの設置



1. 周上にシートを巻き、フックの隙間に上からシートを差込み設置する。

③カラビナでの設置(カラビナは別途ご購入ください)

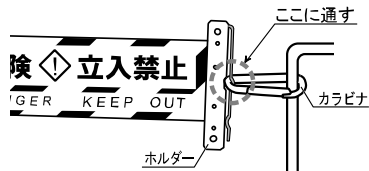

1. φ6のカラビナを図の位置に通し、相手に固定する。

△ 注意

カラビナが抜けるとホルダーが落下してしまいますので、カラビナが抜けない物に取付けてください。

④コーンアタッチメントによる取り付け方法

・コーンアタッチメントに付属している取扱説明書をお読みください。

2-3. 本製品を2個連結する場合の連結方法

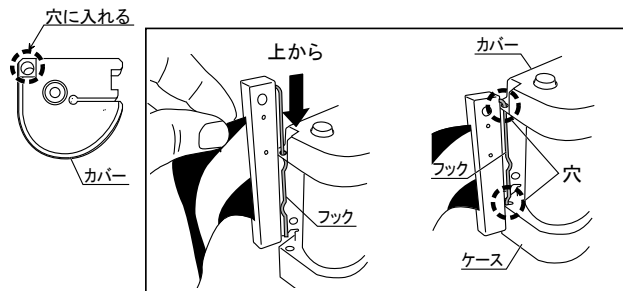

1. フックを上から、カバーとケースの両方に通す。



・上記のように連結してください。

△ 注意

本体の自重でシートが張れないため、すべて(1個目、2個目ともに)本体を固定して使用してください。

2-4. 取外し方法 (605AN、605BN、605CNは除く)

①本体の取外し方法(プレート内蔵のマグネットにより固定した場合)

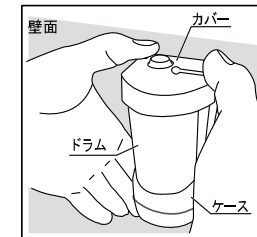

1. ケースとカバーの端部を持つ。

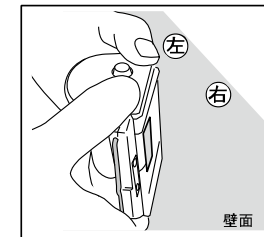

2. 左方向に傾け、取外す。

△ 警告

・ドラムは引っ張らないでください。故障、破損、不具合の原因となります。
・滑らせると相手を傷つける恐れがあります。
・指を挟むと怪我をします。

②ホルダーの取外し方法(マグネットにより固定した場合)

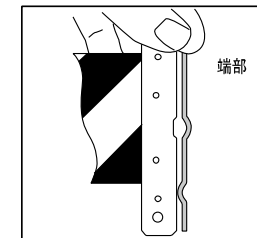

1. 上記図のようにホルダー端部を持つ。

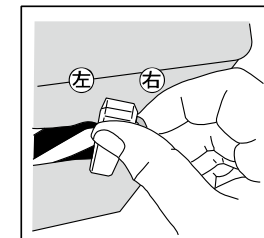

2. 左方向に傾け、取外す。

2-5. 別売りの交換シートの交換方法

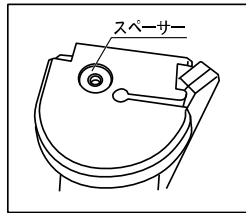

1. ロックねじとスペーサーを取り外す。(スペーサーはなくさないようにしてください)



2. ガイドを下方方向にゆっくり押し、ガイドとカラーを外す。(外しにくい場合はラジオペンチ等を使用してください)

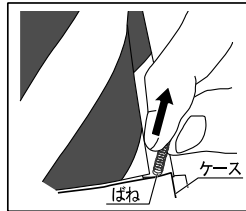

3. ケースを傾け、ケースからばねを外す。

△注意

ケースから外したばねは、紛失しますとガイドが機能しなくなり不具合の原因となります。



4. シートを最後まで引き出す。

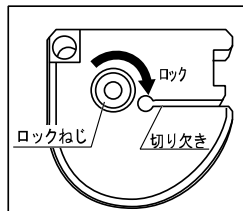

5. さらに少しドラムを回転させ、ロックねじをねじ込む。
6. 手を離すと切り欠きが合うところでストッパーが止まる。

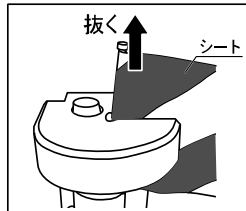

9. ドラムを指で押さえながら、ロックねじを完全に抜き取り、ゆっくりとシートをドラムに巻く。

7. シートを上方方向に抜く。

8. 外し方と逆の手順で交換用シートを切り欠き部から入れる。

△注意

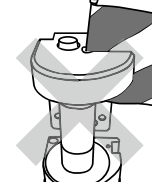

・この状態でロックねじを緩めないでください。

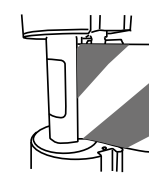

・ドラムの中央までシートを差込んでください

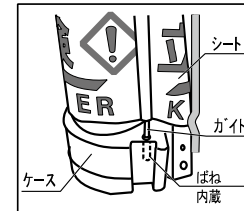

10. ばねを挿入し、ガイドをケース側から押し入れる。(シートはガイドの内側を通してください。また入れにくい場合はラジオペンチ等を使用してください)

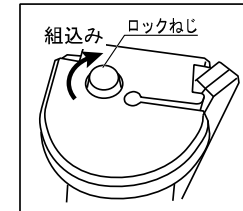

11. スペーサーとロックねじを取り付ける。

△注意

- ・手を離すとドラムが高速で回転し危険ですので、しっかりドラムを指で押さえてください。
- ・スペーサーを入れ忘れた状態で引き出すと、製品が故障します。
- ・交換時、スペーサーはなくさないように保管してください。

3. 使用上の注意

設置の際は設置面が平らな場所を選び、周囲に危険性がないか確認してから取付けを行ってください。

△注意

・取付方法を間違えると、故障、破損、不具合の原因となります。

■地面と水平

■逆さ取付け

■横取付け



- ・本製品のケース、ドラム等は、樹脂製ですので落としたり投げたりすると破損しますので絶対にしないでください。
- ・ケース内にはぜんまいばねが内蔵されています。分解すると怪我をする恐れがありますので絶対にしないでください。

使用上の注意

△注意

・注意・警告に従わない場合、誤ったご使用をされた際の事故、故障、破損等につきましては、弊社では一切その責任及び補償を負いません。

△警告

- ・直射日光や高温になる場所(ヒーターの吹き出し口、夏季の車内等)でのご使用、放置及び火気に近づけないでください。故障、破損、不具合の原因となります。
- ・分解、改造、加工はおやめください。故障、破損、不具合の原因となります。
- ・落下させたり、強い衝撃を加えたりしないでください。故障、破損、不具合の原因となります。
- ・ご使用の際には子供の手の届かないところでご使用ください。
- ・マグネットは強力ですので電子機器、時計、ICカード等には近づけないでください。
- ・マグネットは強力ですので持ち運びには注意してください。
- ・用途以外の目的では使用しないでください。用途を間違えますと危険です。
- ・使用温度以外の場所では使用しないでください。故障、破損、不具合の原因となります。
- ・雨風が強いときは使用しないでください。故障、破損、不具合の原因となります。
- ・取付け、取外しの際は手を挟まないでください。指を挟むと怪我をします。
- ・三角コーンが転倒しないように、必ず市販の三角コーン用コーンベッド(2kg)を1~2枚併用し、平らな場所に設置してください。
- ・コーンベッドを併用した三角コーンが転倒したり、吹き飛ばすような環境では、本製品の使用と設置を差し控えてください。
- ・使用時はシートをねじって使用しないでください。シートの破損、不具合の原因となります。
- ・油及び有機溶剤の近くで使用しないでください。故障、破損、不具合の原因となります。
- ・マグネットを使用した取付けは長期取付けたままにしておく、気象条件等により、塗装面の固着や色褪せ跡が残り、塗装を傷める恐れがあります。

△危険

・取付けが不十分ですと製品が落下し、人に当たる危険があります。

4. お手入れ方法

製品が汚れた場合は、以下の方法でお手入れしてください。

1. 真水でぬらしたタオルでやさしく拭き取ってください。
2. 残った水分を乾いた布でやさしく拭き取ってください。

△注意

タワシ、みがき粉、油脂類及び有機溶剤の使用は避けてください。故障、破損、不具合の原因となります。

5. 別売り品

■ 交換シート

	品番	名称	シート模様	定価(税別)
1	3M3-A0002	交換シートA	黄/黒	¥2,600
2	3M3-A0003	交換シートB	黄/黒 + 文字(危険 立入禁止)	¥2,600
3	3M3-A0004	交換シートC	黄/黒 + 文字(関係者以外 立入禁止)	¥2,600

■ アタッチメント

	品番	型式	名称	定価(税別)
1	199-A0015	BRS-AT1	コーンアタッチメント 1個 (マグネット用プレート付)	¥ 880

・本品にはマグネットは付属されておりません。交換前のホルダーからねじを緩めてマグネットを取って、お使いください。

・シートを切断させた場合のシート交換は、弊社にて修理対応になります。

・当社指定の純正シート以外の市販のテープ、シート等に交換しますと故障、破損、不具合および怪我の原因となりますので絶対にしないでください。

6. 製品構成

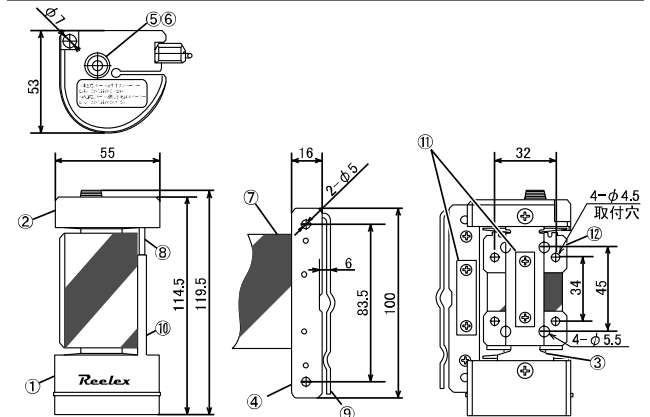

No.	品名	No.	品名	No.	品名	No.	品名
①	ケース	④	ホルダー	⑦	シート	⑩	カラー
②	カバー	⑤	スペーサー	⑧	ガイド	⑪	マグネット
③	ドラム	⑥	ロックねじ	⑨	フック	⑫	ブラケット

※コーン取付タイプには、⑪マグネットはありません

7. 製品の仕様

品番	139-A0001	139-A0002	139-A0003
名称	バリアリール		
型式	BRS-605A	BRS-605B	BRS-605C
長さ	5 m		
シート模様	黄/黒	黄/黒 + 文字 (危険 立入禁止)	黄/黒 + 文字 (関係者以外 立入禁止)
質量	約 310 g		
使用温度範囲	-10°C ~ 50°C		
保存温度範囲	-10°C ~ 50°C		
用途	危険区域や立入禁止区域を仕切って明示する製品です		
材質	※本体	鉄、ABS樹脂、POM、ネオジム磁石	
	シートASSY	塩化ビニル、ABS樹脂、PP、ステンレス、ネオジム磁石	

品番	139-A0004	139-A0005	139-A0006
名称	バリアリール (コーン取付タイプ)		
型式	BRS-605AN	BRS-605BN	BRS-605CN
長さ	5 m		
シート模様	黄/黒	黄/黒 + 文字 (危険 立入禁止)	黄/黒 + 文字 (関係者以外 立入禁止)
質量	約 300 g		
使用温度範囲	-10°C ~ 50°C		
保存温度範囲	-10°C ~ 50°C		
用途	危険区域や立入禁止区域を仕切って明示する製品です		
材質	※本体	鉄、ABS樹脂、POM	
	シートASSY	塩化ビニル、ABS樹脂、PP、ステンレス	

※リサイクル可能です。
日本製

- ・本製品は屋外仕様ですが、雨風の強いときは使用できません。
- ・本製品は進入を止める製品ではありません。本製品を使用にもかかわらず発生した損害や事故については補償いたしません。
- ・本製品を使用中のいかなる損害や事故についても補償はいたしません。
- ・いたずらや盗難による損害は補償いたしません。

Relex 中発販売株式会社

URL <http://www.chuhan.co.jp/>

本社 営業本部
〒457-0066

名古屋市中区鳴尾2丁目114番地
TEL : 052-614-3664 FAX : 052-614-3366
E-mail : reel-sales@chuhan.co.jp

関東営業所
〒362-0073

埼玉県上尾市浅間台1丁目20-7
TEL : 048-778-6711 FAX : 048-772-6788
E-mail : kantou@chuhan.co.jp

中部営業所
〒457-0066

名古屋市中区鳴尾2丁目114番地
TEL : 052-614-3652 FAX : 052-614-3366
E-mail : chubu@chuhan.co.jp

関西営業所
〒564-0044

大阪府吹田市南金田1丁目11-8
TEL : 06-6385-2228 FAX : 06-6338-0521
E-mail : kansai@chuhan.co.jp

本取扱説明書は2011年10月時点のものです。
本製品のデザイン、仕様は予告なしに変更する場合があります。