

Reelex 取扱説明書

ブラチェーン内蔵伸縮ポール

バリネオ

マグネットタイプ スタンドタイプ
 BN-665Y BN-665W BN-665YST BN-665WST

このたびは、Reelex バリネオをお求めいただき、誠にありがとうございます。
 ご使用の前に、この取扱説明書をよくお読みいただき、正しくお使いください。

なお、この取扱説明書は大切に保管してください。

●本製品は人の誘導、スペースの区分け、立入禁止・進入禁止区域を明示する製品です。それ以外の用途としては使用しないでください。

安全上のご注意 必ずお守りください

●この取扱説明書に示されている▲警告、⚠注意マークは、取り扱いに関する安全上の注意事項ですので必ず厳守してください。表示された指示内容を守らずに、誤った使用によって起こる危害および損害の程度を次の表示で区分し、説明しています。

警告	指示を守らないと死亡または重傷を負う可能性がある危険性を示します。
注意	指示を守らないと軽傷、中程度の損害を負う可能性または物的損害が発生する可能性がある危険性を示します。

●絵表示の例

	してはいけない「禁止」内容です。
	必ず実行していただく「指示」内容です。

●この製品または取り付け・取り扱いにつきましてご不明な点がございましたら、製品購入先の販売店にお問い合わせいただき、ご理解された上でご使用ください。

●記載事項を守らなかったために発生した不具合につきましては、責任を負いかねますので、あらかじめご了承ください。

以上の指示を必ず厳守してください。

指示に従わないと、けがや事故のおそれがあります。

危険および警告、注意事項に反した使用により生じた事故や損傷については、弊社として責任と保証を負いかねます。

警告

分解をしない
 けが・故障・事故の原因になります。

改造禁止

マグネットに心臓ペースメーカーなどの医療機器を近づけない
 機器の故障・事故の原因になります。

注意

●火気のそばでは絶対に使用しない
 万が一、炎が引火した場合、火災や火傷の原因になります。

●マグネットにICカードなどの磁気記録媒体を近づけない
 データが破損するおそれがあります。

●製品を倒さない
 本製品のキャップは完全密閉型ではありませんので、倒すと水漏れの可能性があります。

●強風時は使用しない
 破損・事故の原因になります。

●製品に腰をかけたり、乗ったりしない
 けが・破損・事故の原因になります。

注意

●製品を踏まない
 けが・破損・事故の原因になります。

●製品の上に物を置かない
 破損の原因になります。

●ボールの中に異物を入れない
 破損の原因になります。

●ウェイトの中に水または不凍液以外の異物を入れない
 破損の原因になります。

●ブラチェーンを傷つけない
 ブラチェーンに傷がつくような使い方をしないでください。

●ブラチェーンに無理な力を加えない
 破損・事故の原因になります。

●ウェイトを引きずらない
 ウェイトを引きずると、破損の原因になります。

●製品に異常が確認された場合は、直ちに使用を中止する
 けが・破損・事故の原因になります。

●以下の項目について定期点検を実施する
 ・ブラチェーンの損傷
 ・ボールの破損、各部の固定や接続の緩み
 ・引き出し・収納の動作

●定期点検

●製品に汚れが付着した場合は、きれいに拭きとる

●以下の場所での設置・保管は避ける
 ・通行の妨げになる場所
 ・傾斜の大きい場所
 ・強風の発生しやすい場所
 ・高温になる場所

●確実な場所

各部名称

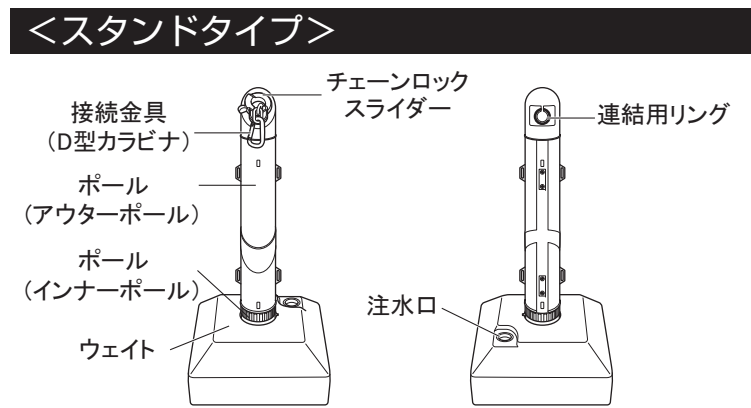
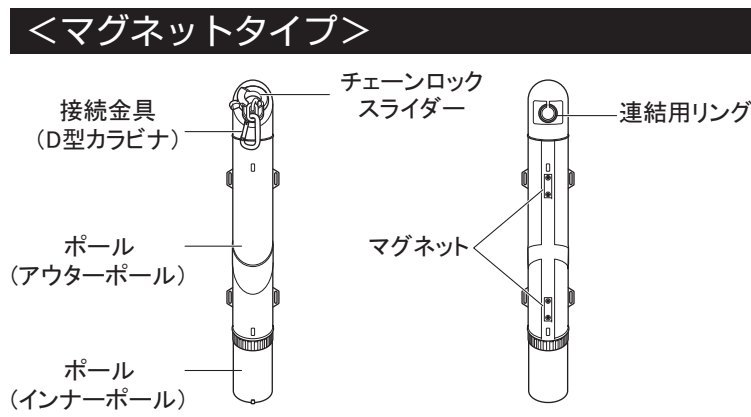

使用方法（マグネットタイプの場合）

使用する前に

1 アウターポールを矢印の方向に回します

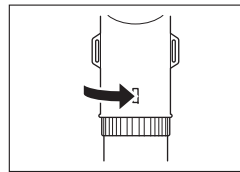

2 アウターポールを矢印の方向に引っ張って伸ばします

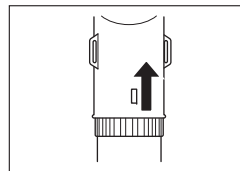

●アウターポールが抜けた場合、アウターポールの正面とインナーポールの▽印側の向きを合わせて差し込んでください。向きを合わせずに差し込むと破損の原因になります。

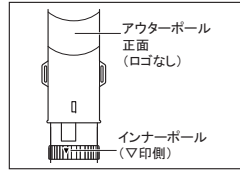

3 右図の位置でアウターポールを矢印の方向に回し、固定します

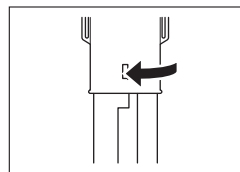

- ポールを伸ばして使用することで、ブラチェーンがスムーズに収納できます。
- ポールが短い状態でも使用できます。

設置方法

<取り付け方>

本製品を鉄平面に設置します

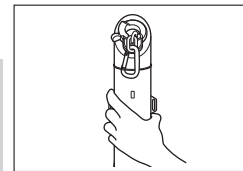

- 凹凸面および曲面には設置しないでください。本製品が落下しけがをするおそれがあります。
- マグネットのためガラス面、樹脂面、アルミ面（非鉄金属）には取り付けできません。
- 使用する前に、マグネット表面の汚れを落としてください。
- ブラチェーンを引き出す際、本体取付面の板厚が薄い場合や滑る場合は、マグネットの保持力が弱くなるため、本体がずれたり落下するおそれがあります。

<取り外し方>

図のようにアウターポールの側面をしっかりと持ち、手前にひねるように取り外します

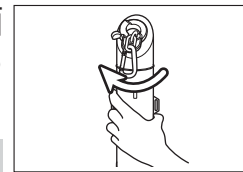

- 取り外す際、インナーポールの黒い部分を持たないでください。破損の原因になります。
- 滑らせて取り外すと、相手取付面を傷つけるおそれがあります。

ブラチェーンの引き出し

1 チェーンロックスライダーのレバーを上げ、ブラチェーンの固定を解除します

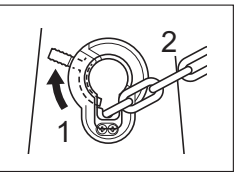

2 ブラチェーンを引き出します
 ・接続金具を持ち、必要な長さまでゆくり引き出してください。

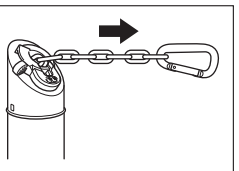

3 ブラチェーンの接続金具を固定します

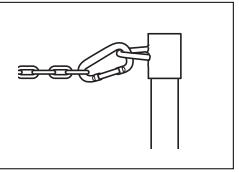

- 接続金具を支柱などの取り付け可能なところへ取り付けてください。

- 接続金具を取り付けるポールやフェンスがない場合は、オプションのバリネオ専用キャッチをお買い求めください。

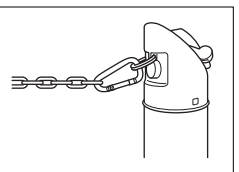

4 ブラチェーンの張り具合を調整します

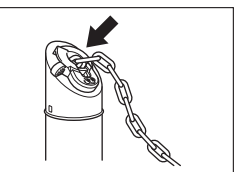

- 余分に引き出したブラチェーンをポール内に戻して、ブラチェーンの張り具合を調整してください。

- 引き出したブラチェーンの中央部は、ポールの高さの半分程度を目安にたるませてください。
- ブラチェーンが張り過ぎていると本製品が外れるおそれがあります。

5 チェーンロックスライダーでブラチェーンを固定します

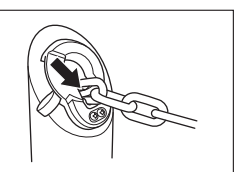

- レバーをブラチェーンの輪に通して固定してください。

ブラチェーンの収納

1 チェーンロックスライダーのレバーを上げ、ブラチェーンの固定を解除します

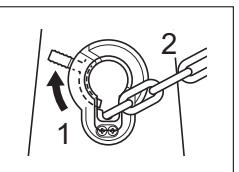

2 ブラチェーンをポール内に送り込み、収納します

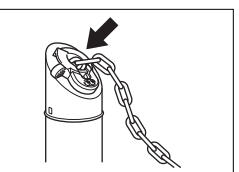

3 チェーンロックスライダーでブラチェーンを固定します

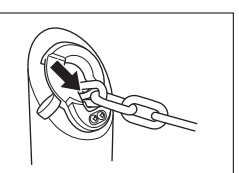

- レバーをブラチェーンの輪に通して固定してください。

使用方法 (スタンドタイプの場合)

設置方法

<ウェイトに注水する>

キャップをはずし、水を入れます

- ・ホースなどを使用して水を入れてください。
- ・氷点下になる地域では不凍液の使用を推奨します。

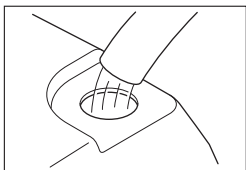

- ❗ 必ず注水口の下端まで注水してください。破損の原因になります。
- ・冬季に使用する場合、満水から1割程度少なく注水してください。水が凍り体積が増え、破損する可能性があります。
- ・注水後は必ずウェイトを持って移動してください。ポールを持って移動すると製品の破損・けがの原因になります。

<ポールとウェイトを取り付ける>

1 ポールをウェイトの溝に合わせ、差し込みます

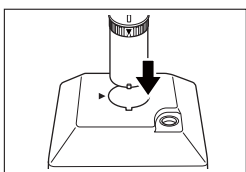

2 ポールを矢印の方向に回し、ポールとウェイトの印を合わせます

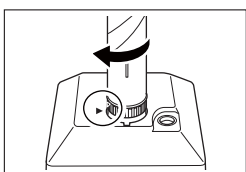

- ・印を合わせることで、ポールとウェイトが抜けにくいよう固定できます。

<ポールを伸ばす>

1 アウターポールを矢印の方向に回します

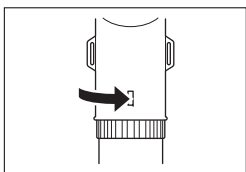

2 アウターポールを矢印の方向に引っ張って伸ばします

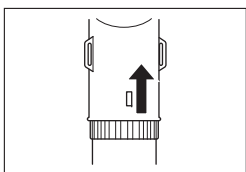

- ❗ アウターポールが抜けた場合、アウターポールの正面とインナーポールの▽印側の向きを合わせて差し込んでください。向きを合わせずに差し込むと破損の原因になります。

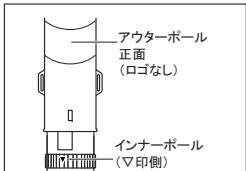

3 右図の位置でアウターポールを矢印の方向に回し、固定します

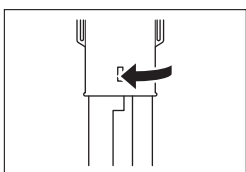

- ・ポールを伸ばして使用することで、ブラチェーンがスムーズに収納できます。
- ・ポールが短い状態でも使用できます。

ブラチェーンの引き出し

1 チェーンロックスライダーのレバーを上げ、ブラチェーンの固定を解除します

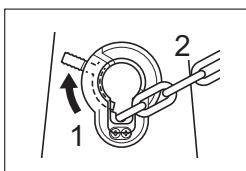

2 ブラチェーンを引き出します

- ・接続金具を持ち、必要な長さまでゆっくり引き出してください。

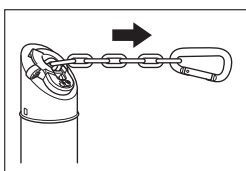

3 ブラチェーンの接続金具を固定します

- ・接続金具を支柱などの取り付け可能なところへ取り付けてください。

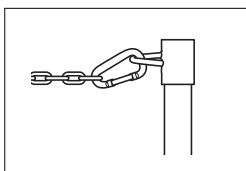

- ・接続金具を取り付けるポールやフェンスがない場合は、オプションのバリネオ専用キャッチをお買い求めください。

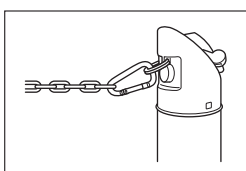

4 ブラチェーンの張り具合を調整します

- ・余分に引き出したブラチェーンをポール内に戻して、ブラチェーンの張り具合を調整してください。

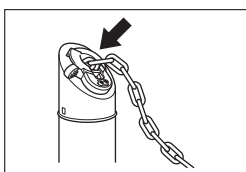

- ❗ 引き出したブラチェーンの中央部は、ポールの高さの半分程度を目安にたるませてください。
- ・ブラチェーンが張り過ぎていると本製品が外れるおそれがあります。

5 チェーンロックスライダーでブラチェーンを固定します

- ・レバーをブラチェーンの輪に通して固定してください。

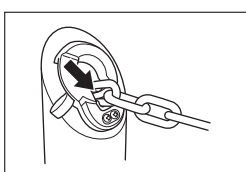

ブラチェーンの収納

1 チェーンロックスライダーのレバーを上げ、ブラチェーンの固定を解除します

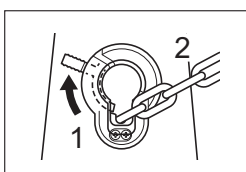

2 ブラチェーンをポール内に送り込み、収納します

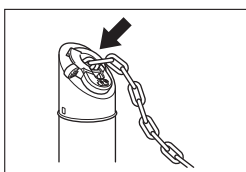

3 チェーンロックスライダーでブラチェーンを固定します

- ・レバーをブラチェーンの輪に通して固定してください。

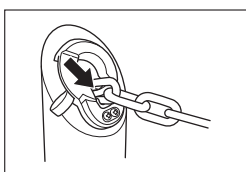

その他の使用方法

結束バンドで固定する方法

結束バンド・ステンレスバンド・ひもなどを汎用取付け通し穴に通して固定します

- ※製品の固定には市販のものをご使用ください。
- ※締め過ぎると製品が破損するおそれがありますので、ご注意ください。

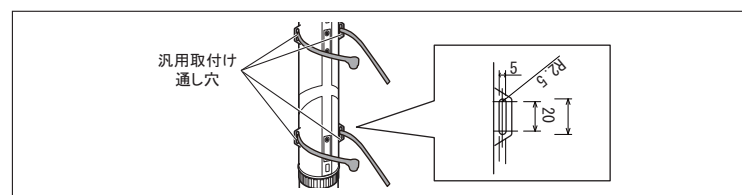

製品を連結する方法

製品同士を連結して使用できます。

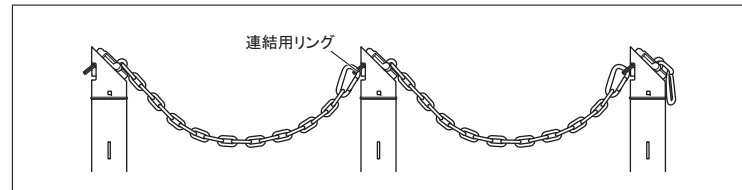

連結用リングにブラチェーンの接続金具を固定します

製品の向きを変えて使用する方法

ポールの向きを変えて使用できます。

1 ヘッドを持ち上げます

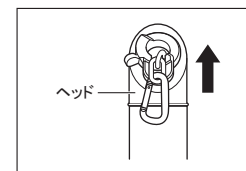

2 ヘッドを回します

- ・左右どちらにも回せます。

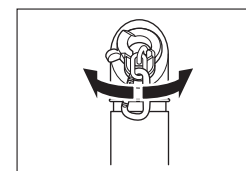

3 ヘッドを下ろして固定します

- ・向きは45度ずつ変えられます。

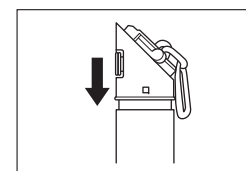

引き出す長さが一定の場合

ブラチェーン先端の赤リングをよく使用する長さの箇所に取り付けすることで、目印として使用できます。

目印をつけることで、たるみ調整が不要になり、便利です。

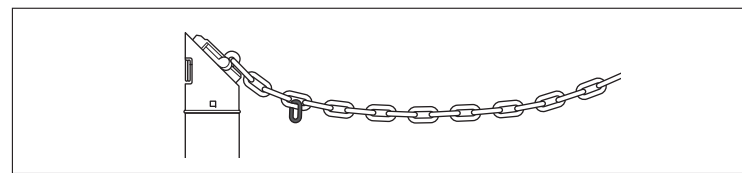

ブラチェーンの印をつける箇所に赤リングを取り付けます

- ⊘ 赤リングを無理に取り付けしないでください。破損の原因になります。

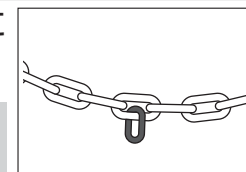

製品仕様

型式	BN-665Y	BN-665W	BN-665YST	BN-665WST
本体仕様	<ul style="list-style-type: none"> ・本体ケース：PE ・チェーンロックスライダー：POM ・連結用リング付き ・屋外使用可 			
	マグネット付き (ネオジム磁石)		注水式ウェイト付き (満水時：約9リットル)	
ブラチェーン仕様	<ul style="list-style-type: none"> ・材質：PE (黄) ・線径：φ6mm ・長さ：6.5m ・D型カラビナ付き 			
本体色	イエロー	パールホワイト	イエロー	パールホワイト
質量	約1.0kg		約1.8kg	

寸法図

<マグネットタイプ>

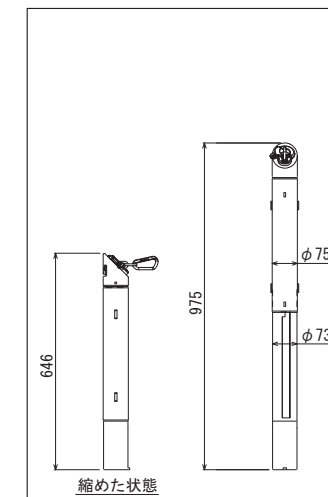

<スタンドタイプ>

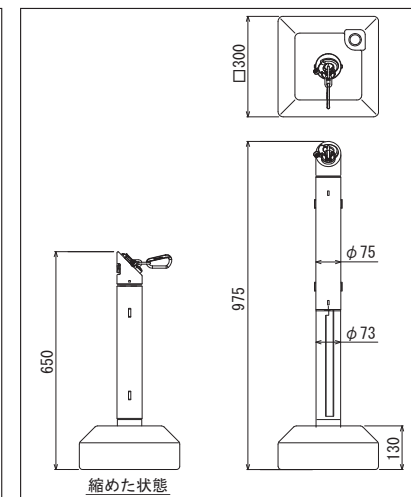

オプション

	型式	名称	本体色
1	BN-CY	バリネオ専用キャッチ (マグネットタイプ)	イエロー
2	BN-CW	バリネオ専用キャッチ (マグネットタイプ)	パールホワイト
3	BN-CYST	バリネオ専用キャッチ (スタンドタイプ)	イエロー
4	BN-CWST	バリネオ専用キャッチ (スタンドタイプ)	パールホワイト
5	BN-9L	注水式ウェイト	ブラック

※バリネオ専用キャッチにブラチェーンは内蔵されていません。

ブラチェーンの交換については、お買い上げの販売店または弊社までご連絡ください。

Reelex

中発販売株式会社 www.chuhan.co.jp

- 本社 第一営業企画室 〒457-0066 名古屋市南区鳴尾2丁目114番地 TEL: 052-614-3664 FAX: 052-614-3366
- 関東営業所 〒338-0002 さいたま市中央区下落合7-4-3 RHKビル201 TEL: 048-711-1927 FAX: 048-711-1936
- 中部営業所 〒457-0066 名古屋市南区鳴尾2丁目114番地 TEL: 052-614-3652 FAX: 052-614-3366
- 関西営業所 〒564-0044 吹田市南金田1丁目11-8 TEL: 06-6385-2228 FAX: 06-6338-0521